

ES - MANUAL DE INSTRUCCIONES

Unión tipo T

Tubo de espuma de 58 cm

Tubo de metal de 58 cm

Unión de 90 grados

Unión en Ángulo Recto con Ventosa

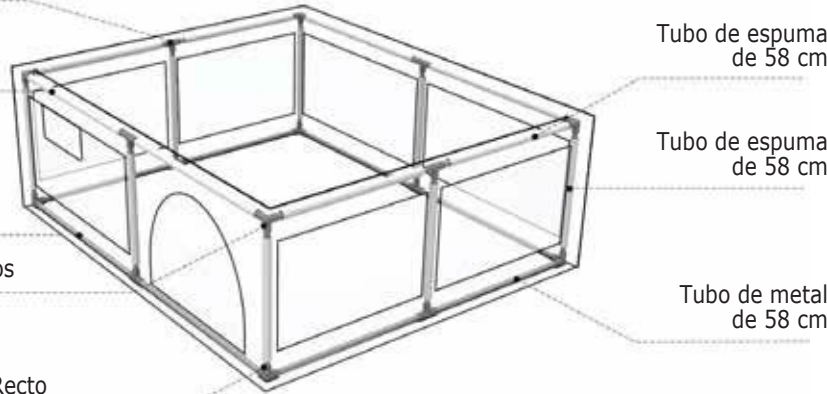

Tubo de espuma de 58 cm

Tubo de espuma de 58 cm

Tubo de metal de 58 cm

1 Disponga y clasifique todos los accesorios: Según se muestra en la siguiente figura



58 cm tubo de metal (Ocho)

1

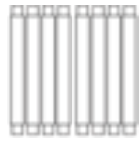

58 cm tubo de espuma (Ocho)

2

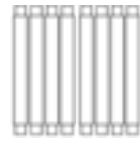

58 cm tubo de metal (Ocho)

3



Unión de Succión Tipo T (Cuatro)

4



Unión Tipo T (Cuatro)

5



Unión a 90 grados (Cuatro)

6



Unión de succión en ángulo (Cuatro)

7

2 Extienda la lona del corralito en el suelo y monte la base por la parte inferior. (Utilice los tubos metálicos para formar la base).

Nota: Primero, localice la puerta. Inserte un tubo metálico a través de la funda de tela y en la primera unión de succión tipo T. Trabaje en el sentido de las agujas del reloj e inserte el siguiente tubo metálico a través de la funda de tela y conéctelo a la primera unión de succión tipo T y en la primera unión de succión en ángulo recto. Repita este proceso 6 veces más para crear la base del corralito.

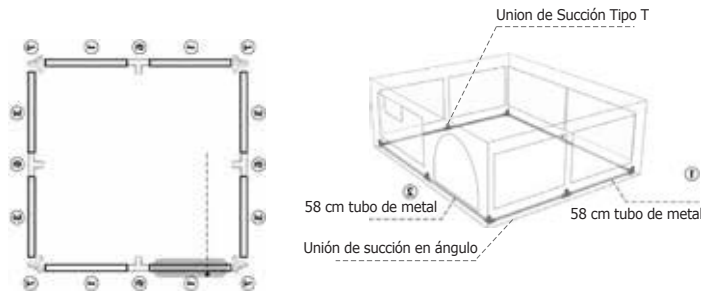

Efecto de finalización de la instalación del marco inferior

3 Instale los 8 tubos de espuma de 58 cm en las fundas de tela horizontales y conéctelos a las uniones de succión de la base.

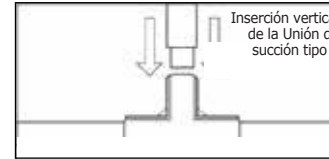

Método de instalación de los tubos de espuma intermedios.

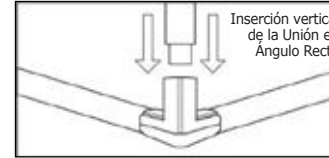

Método de instalación de los cuatro tubos de espuma de las esquinas.



Resultado final de la instalación horizontal.

Tubo de espuma de 58 cm

4 Repita el paso 2 con tubos de espuma para crear el nivel superior del corralito. Termine de colocar la alfombra y las pelotas, llene la canasta de almacenamiento con juguetes y comience a divertirse.

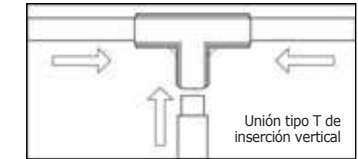

Método de Instalación Intermedio

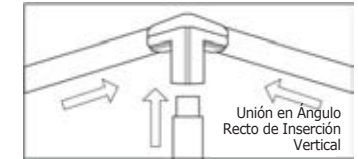

Método de Instalación para las 4 Esquinas

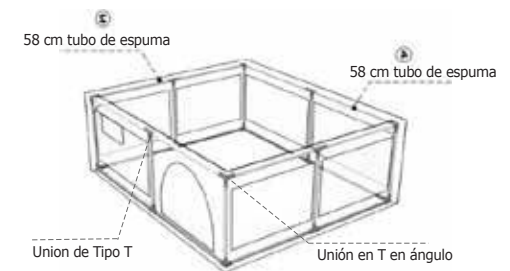

58 cm tubo de espuma

58 cm tubo de espuma

Unión de Tipo T

Unión en T en ángulo

Resultado final de la instalación finalizada.

Seguridad del Producto

Nunca utilice este producto si hay uniones sueltas, piezas rotas o malla/tela rasgada. Verifique antes del montaje y periódicamente durante su uso. Nunca use piezas de repuesto (sustitutas). No permita que el niño se ponga la cesta de juguetes sobre la cabeza. Esto puede causar asfixia. Nunca se siente en los laterales del corralito. Para mantener el corralito limpio, utilice un paño húmedo.

Buddy Baby

Buddy Baby S.L.
B01707975
Adress C/Almirante Cadarso 26
460005 Valencia (Spain)
buddybabypain@gmail.com

EN - Installation Instructions

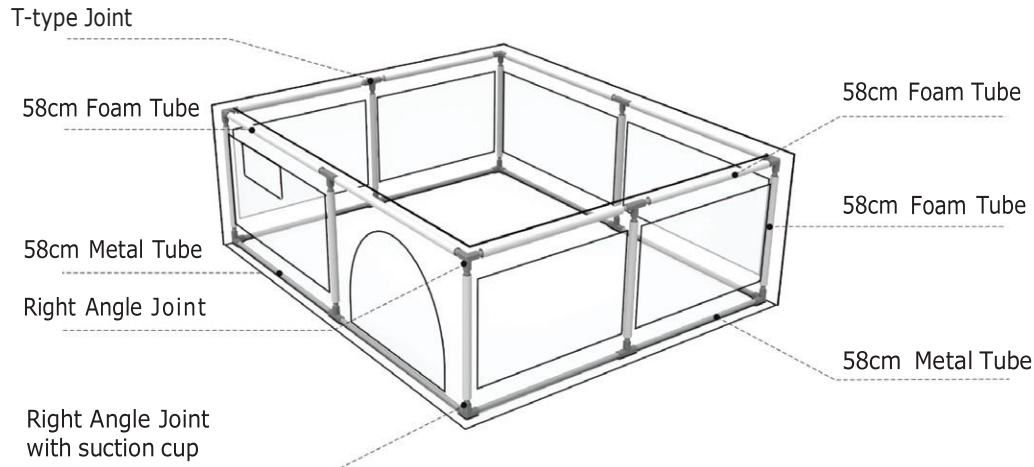

1 Arrange & classify all accessories: As shown in the following figure

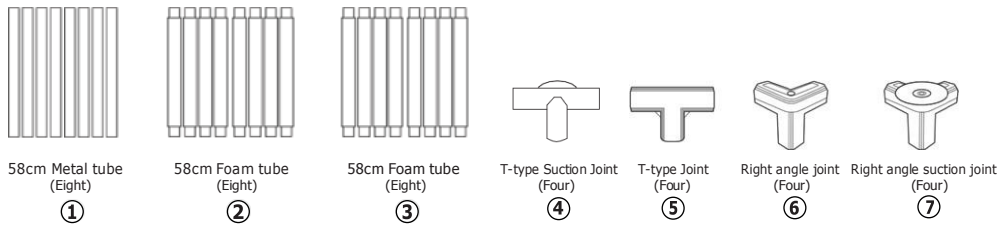

2 Lay the playpen cloth flat on the ground and install the base from the bottom. (Use the metal tubes to create the base).

Note- First find the door. Insert a metal tube through the cloth sleeve and into the first T-type suction joint. Work clockwise and add the next metal tube through the cloth sleeve and join to the first T-type suction joint and into the first right angle suction joint. Repeat this process 6 more times to create the base of the playpen.

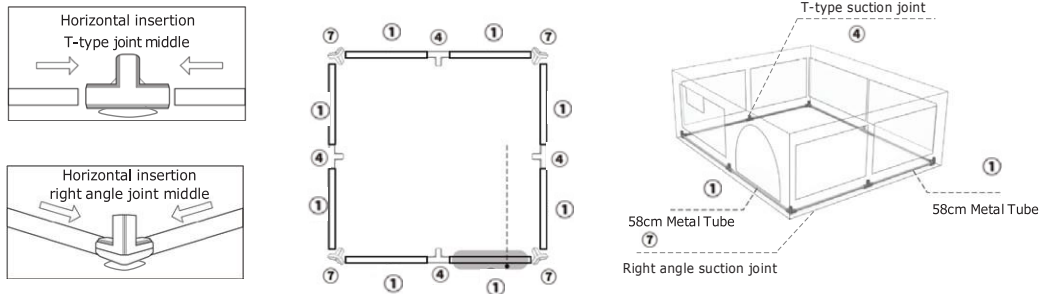

Bottom frame installation completion effect

3 Install 8x58cm foam tubes into the Horizontal cloth sleeves and join to the suction joints at the base.

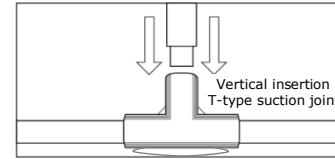

Installation method of intermediate Foam tubes.

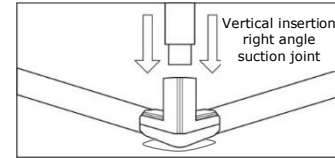

Installation method of four corner Foam tubes.

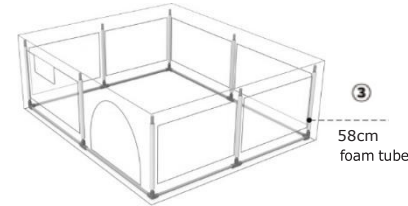

Horizontal installation completion effect.

4 Repeat Step 2 with foam tubes to create the upper level of the playpen. Finish off by sticking the velcro joint covers, lay your mat and balls down, fill your storage basket with toys and start having fun.

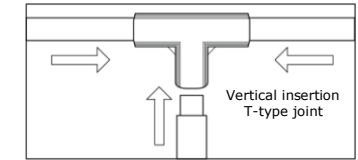

Intermediate Installation Method

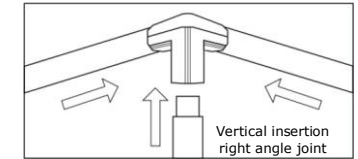

Installation Method for 4 corners

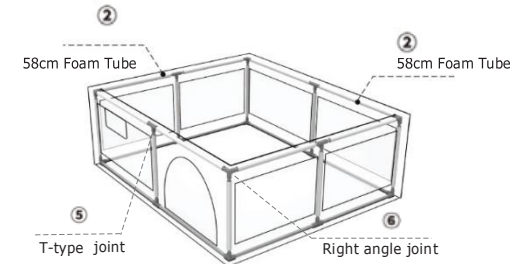

Effect of complete installation

PRODUCT SAFETY

1. Never use this product if there are any loose joints, broken parts or torn mesh/fabric.
2. Check before assembly and periodically during use.
3. Never use substitute parts.
4. Do not allow child to put toy basket over head. This may cause suffocation.
5. Never sit on the side of the playpen.
6. To keep playpen clean. Use a wet cloth.

Buddy Baby

Buddy Baby S.L.
 B01707975
 Address C/Almirante Cadarso 26
 460005 Valencia (Spain)
 buddybabypain@gmail.com

PT - Manual de Instruções

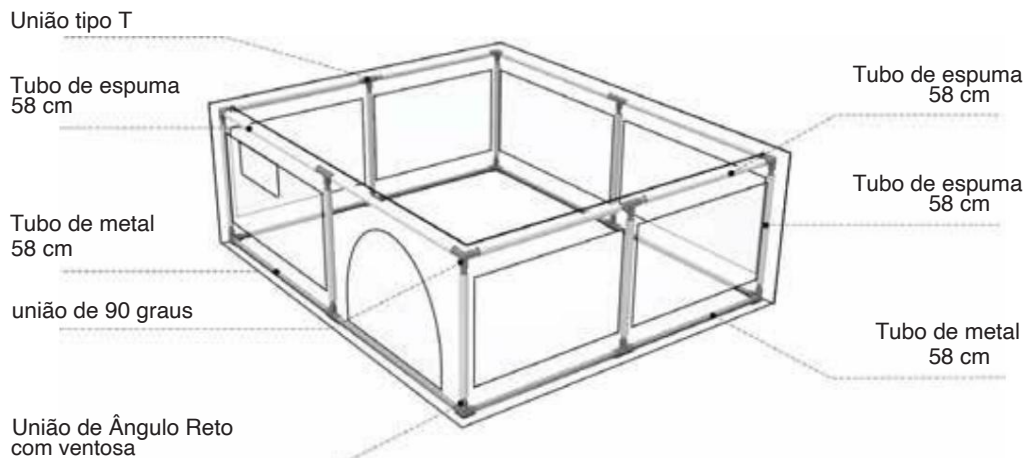

1 Organize e classifique todos os acessórios: Conforme mostrado na figura a seguir

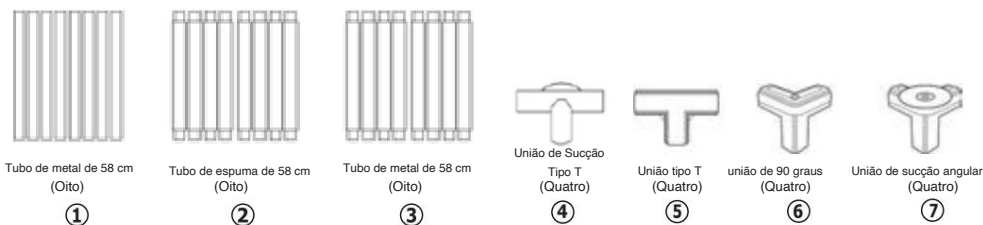

2 Estenda a lona do cercadinho no chão e monte a base pela parte inferior. (Use os tubos de metal para formar a base.)

Observação: primeiro, localize a porta. Insira um tubo de metal através da capa de tecido e no primeiro encaixe de sucção em forma de T. Trabalhando no sentido horário, insira o próximo tubo de metal através da capa de tecido e conecte-o ao primeiro encaixe de sucção em forma de T e ao primeiro encaixe de sucção em ângulo reto. Repita esse processo mais 6 vezes para criar a base do cercadinho.

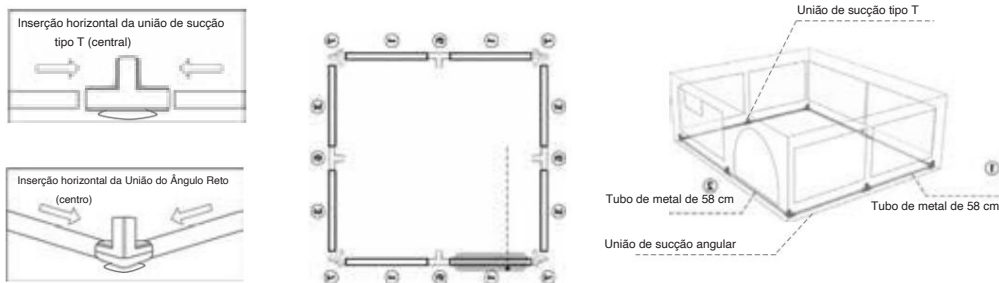

Efeito da conclusão da instalação da estrutura inferior

3 Instale os tubos de espuma de 8 x 58 cm nas mangas de tecido horizontais e conecte-os aos encaixes de sucção na base.

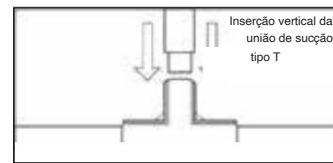

Método de instalação de tubos de espuma intermediários.

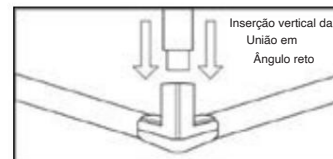

Método de instalação dos quatro tubos de espuma de canto.



Resultado final da instalação horizontal.

4 Repita o passo 2 com tubos de espuma para criar o nível superior do cercadinho. Termine de colocar o tapete e as bolas, encha a cesta de armazenamento com brinquedos e comece a diversão.

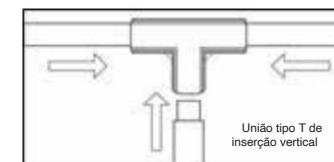

Método de instalação intermediário

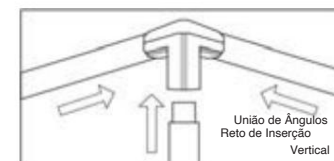

Método de instalação para os 4 cantos

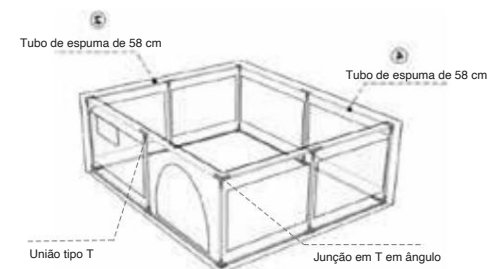

Resultado final da instalação concluída.

Segurança do produto

Nunca utilize este produto se houver juntas soltas, peças quebradas ou malha/tecido rasgado.

Verifique antes da montagem e periodicamente durante o uso.

Nunca utilize peças de reposição.

Não permita que a criança coloque o cesto de brinquedos sobre a cabeça. Isso pode causar sufocamento.

Nunca sente nas laterais do cercadinho.

Para manter o cercadinho limpo, use um pano úmido.

Buddy Baby

Amigo Bebê SL

B01707975

Morada C/Almirante Cadarso 26

460005 Valência (Espanha)

buddybabyspain@gmail.com

AR دليل التعليمات

اتحاد على شكل حرف T

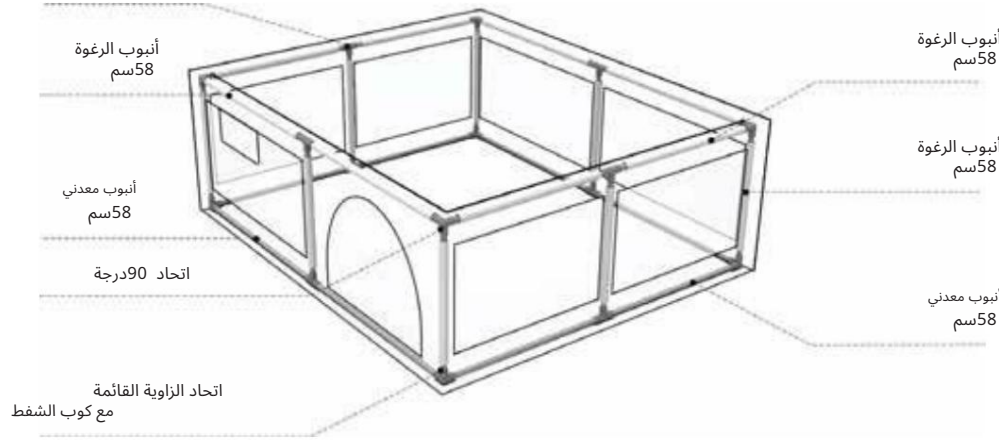

1

ترتيب وتصنيف جميع الملحقات: كما هو موضح في الشكل التالي

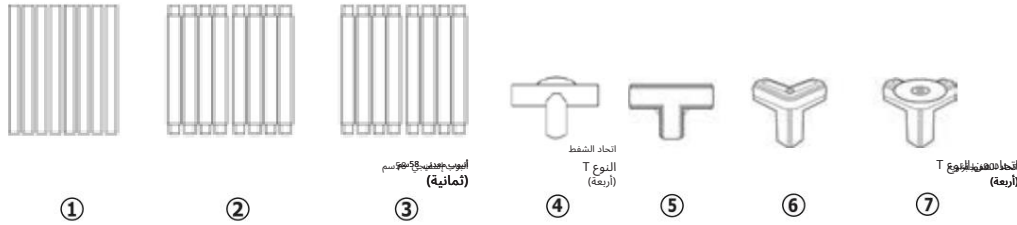

2

افرد قماش اللعب على الأرض وقم بتجميع القاعدة من الأسفل.
(استخدم الأنابيب المعدنية لتشكيل القاعدة.)

ملاحظة: أولاً، حدد موقع الباب. أدخل أنبوباً معدنيًا عبر الغلاف القماشي إلى وصلة الشفط الأولى على شكل حرف T، ثم، في اتجاه عقارب الساعة، أدخل الأنبوب المعدني التالي عبر الغلاف القماشي ووصله بوصلة الشفط الأولى على شكل حرف T ووصلة الشفط الأولى براويزة قائمة. كرر هذه العملية ست مرات أخرى لإنشاء قاعدة حظيرة اللعب.

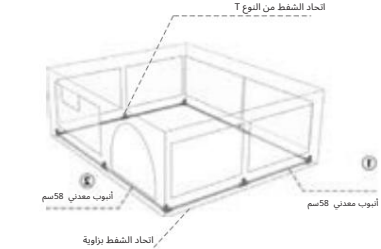
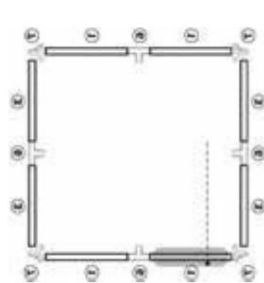

تأثير الانتهاء من تركيب الإطار السفلي

3

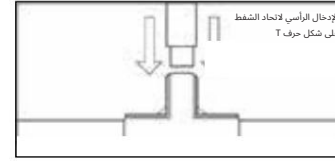

طريقة تركيب أنابيب الرغوة المنوسطة.

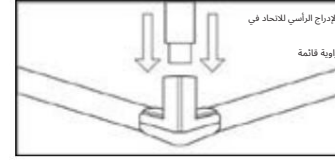

طريقة تركيب أنابيب الرغوة ذات البروايز الأربع.



النتيجة النهائية للتثبيت الأفقي.

4

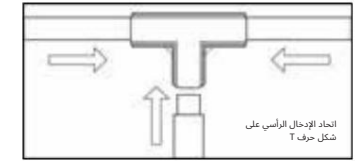

طريقة التثبيت المنوسطة

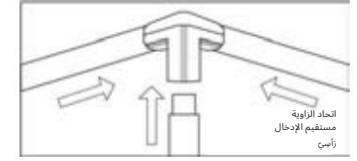

طريقة تركيب البروايز الأربع

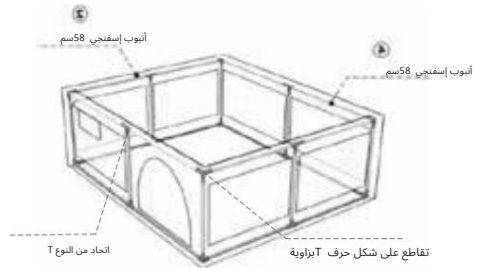

النتيجة النهائية للتثبيت المكتمل.

سلامة المنتج

لا تستخدم هذا المنتج أبدًا إذا كانت هناك مفاصل فضفاضة أو أجزاء مكسورة أو شبكة/قماش ممزق.
قم بالفحص قبل التجميع وبشكل دوري أثناء الاستخدام.
لا تستخدم قطع الغيار (البديلة) أبدًا.
لا تسمح للطفل بوضع سلة الألعاب فوق رأسه، فقد يؤدي ذلك إلى اختناقه.
لا تجلس أبدًا على جوانب حظيرة اللعب.
للحفاظ على نظافة حظيرة اللعب، استخدم قطعة قماش مبللة.

Buddy Baby

بادي بيبى SL

ب57970710

العنوان ج/ أميرانتي كادارسو 26

460005 فالنسيا (إسبانيا)

buddybabyspain@gmail.com

NL - Gebruiksaanwijzing

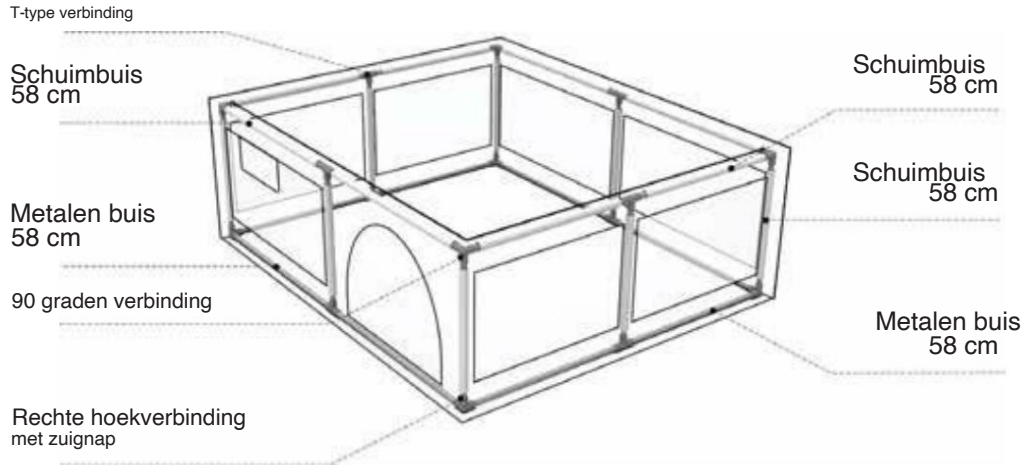

1 Rangschik en classificeer alle accessoires: zoals weergegeven in de volgende afbeelding

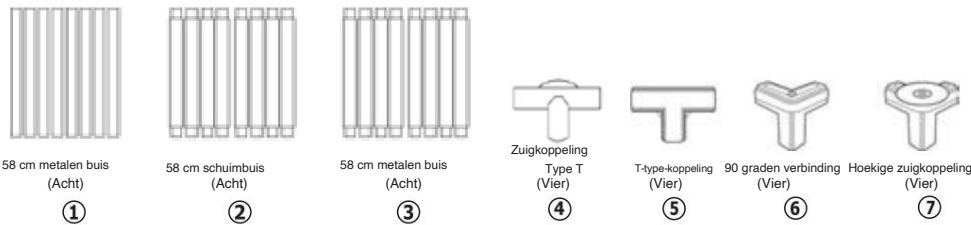

2 Leg het boxzeil op de grond en monteer de basis van onderaf. (Gebruik de metalen buizen om de basis te vormen.)

Let op: Zoek eerst de deur. Steek een metalen buis door de stoffen hoes en in de eerste T-vormige zuigaansluiting. Werk met de klok mee en steek de volgende metalen buis door de stoffen hoes en sluit deze aan op de eerste T-vormige zuigaansluiting en de eerste haakse zuigaansluiting. Herhaal dit proces nog 6 keer om de basis van de box te maken.

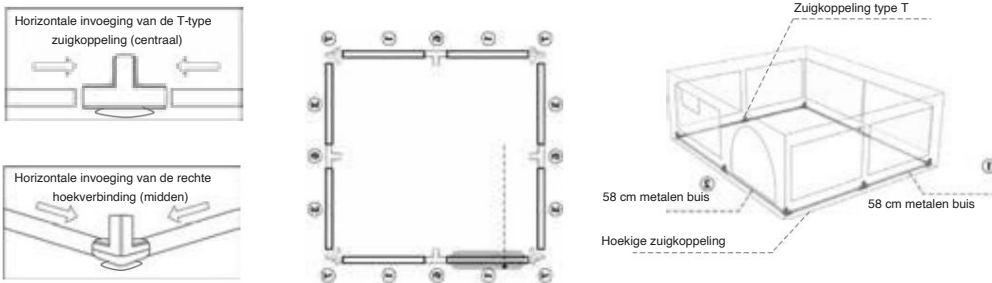

Gevolg van het voltooiën van de installatie van het onderste frame

3 Plaats de 8 x 58 cm schuimbuis in de horizontale stoffen hoezen en sluit ze aan op de zuigfittingen op de basis.

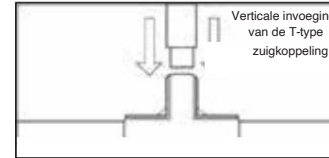

Methode voor het installeren van tussentijdse schuimbuisen.

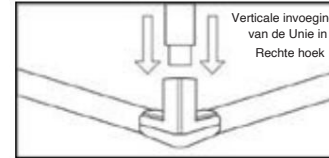

Installatiemethode van de vier hoekschuimbuisen.



Eindresultaat van de horizontale installatie.

4 Herhaal stap 2 met schuimrubberen buizen om het bovenste niveau van de box te creëren. Leg de mat en ballen erbovenop, vul de opbergmand met speelgoed en het speelplezier kan beginnen.

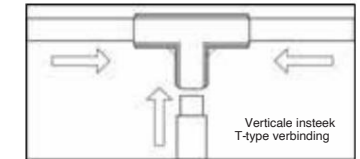

Tussentijdse installatiemethode

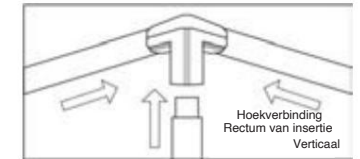

Installatiemethode voor de 4 hoeken

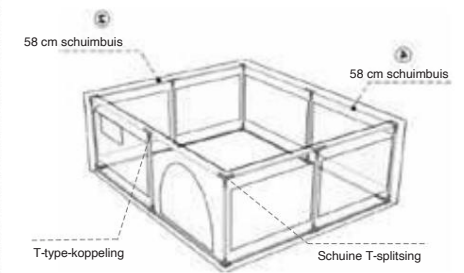

Eindresultaat van de voltooide installatie.

Productveiligheid

Gebruik dit product nooit als er losse verbindingen, kapotte onderdelen of gescheurd gaas/doek zijn. Controleer dit vóór de montage en regelmatig tijdens gebruik. Gebruik nooit reserveonderdelen. Laat het kind de speelgoedmand niet boven zijn hoofd plaatsen. Dit kan verstikking veroorzaken. Ga nooit op de zijanten van de box zitten. Om de box schoon te houden, gebruikt u een vochtige doek.

Buddy Baby

Buddy Baby SL
B01707975
Adres C/Almirante Cadarso 26
460005 Valencia (Spanje)
buddybabyspain@gmail.com

DE - Bedienungsanleitung

T-Stück

Schaumstoffrohr
58 cm

Metallrohr
58 cm

90-Grad-Verbindung

Rechtwinklige Verbindung
mit Saugnapf

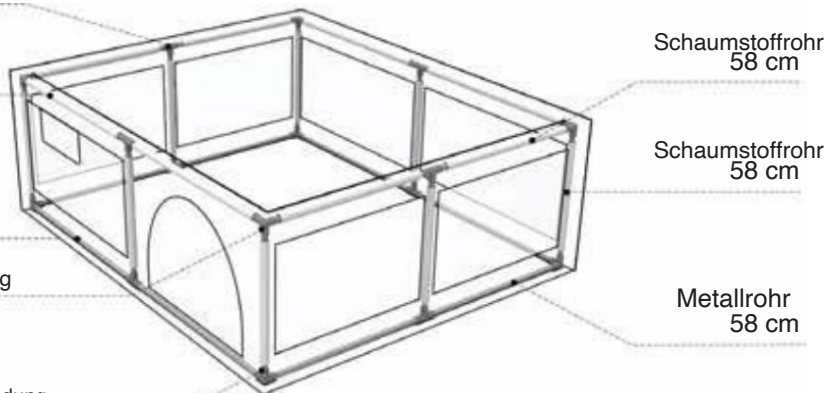

Schaumstoffrohr
58 cm

Schaumstoffrohr
58 cm

Metallrohr
58 cm

1 Ordnen und klassifizieren Sie alle Zubehörteile: Wie in der folgenden Abbildung gezeigt



58 cm Metallrohr
(Acht)

①

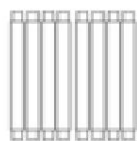

58 cm Schaumstoffrohr
(Acht)

②

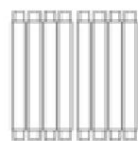

58 cm Metallrohr
(Acht)

③



Sauganschluss
Typ T
(Vier)

④



T-Typ-Verbindung
(Vier)

⑤



90-Grad-Verbindung
(Vier)

⑥



Abgewinkelter Sauganschluss
(Vier)

⑦

2 Breiten Sie die Laufstallplane auf dem Boden aus und montieren Sie den Boden von unten. (Verwenden Sie die Metallrohre, um die Basis zu bilden.)

Hinweis: Suchen Sie zunächst die Tür. Führen Sie ein Metallrohr durch die Stoffhülle und in den ersten T-förmigen Sauganschluss. Führen Sie im Uhrzeigersinn das nächste Metallrohr durch die Stoffhülle und verbinden Sie es mit dem ersten T-förmigen Sauganschluss und dem ersten rechtwinkligen Sauganschluss. Wiederholen Sie diesen Vorgang sechsmal, um die Basis des Laufstalls zu erstellen.

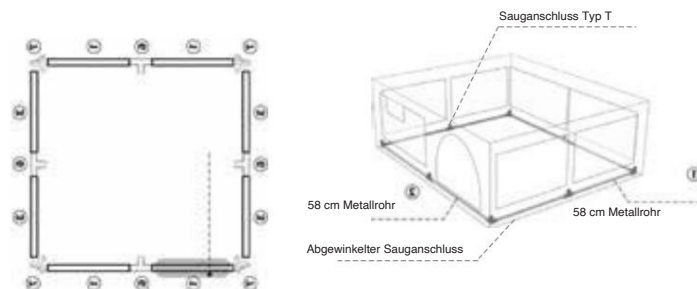
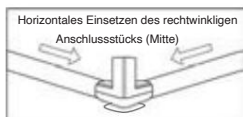
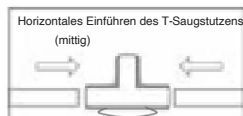

Wirkung der Fertigstellung der Bodenrahmenmontage

3 Installieren Sie die 8 x 58 cm großen Schaumstoffschläuche in den horizontalen Stoffhüllen und verbinden Sie sie mit den Sauganschlüssen an der Basis.

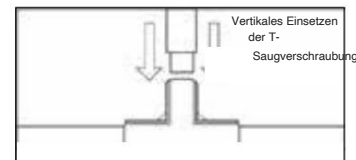

Vertikales Einsetzen der T-Saugverschraubung

Verfahren zum Einbau von Schaumstoffzwischenrohren.

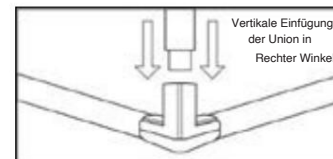

Vertikale Einfügung der Union in Rechter Winkel

Installationsmethode der vier Eckschaumrohre.



Endergebnis der horizontalen Installation.

58cm
Schaumstoffrohr

4 Wiederholen Sie Schritt 2 mit Schaumstoffröhren, um die oberste Ebene des Laufstalls zu erstellen. Platzieren Sie die Matte und die Bälle, füllen Sie den Aufbewahrungskorb mit Spielzeug und schon kann der Spaß beginnen.

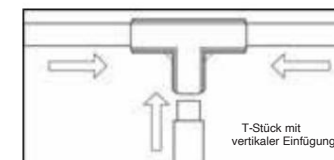

Mittlere Installationsmethode

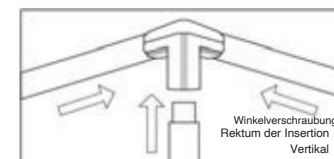

Installationsmethode für die 4 Ecken

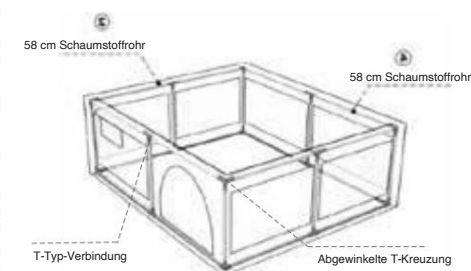

58 cm Schaumstoffrohr

58 cm Schaumstoffrohr

T-Typ-Verbindung

Abgewinkelte T-Kreuzung

Endergebnis der abgeschlossenen Installation.

Produktsicherheit

Verwenden Sie dieses Produkt niemals, wenn lose Verbindungen, gebrochene Teile oder ein gerissenes Netz/Gewebe vorhanden sind.

Vor der Montage und regelmäßig während des Gebrauchs überprüfen.

Verwenden Sie niemals Ersatzteile.

Erlauben Sie dem Kind nicht, den Spielzeugkorb über den Kopf zu stülpen. Dies kann zum Ersticken führen. Setzen Sie sich niemals auf die Seiten des Laufstalls.

Um den Laufstall sauber zu halten, verwenden Sie ein feuchtes Tuch.

Buddy Baby

Buddy Baby SL
B01707975

Adresse C/Almirante Cadarso 26
460005 Valencia (Spanien)
buddybabyspain@gmail.com

FR - Manuel d'instructions

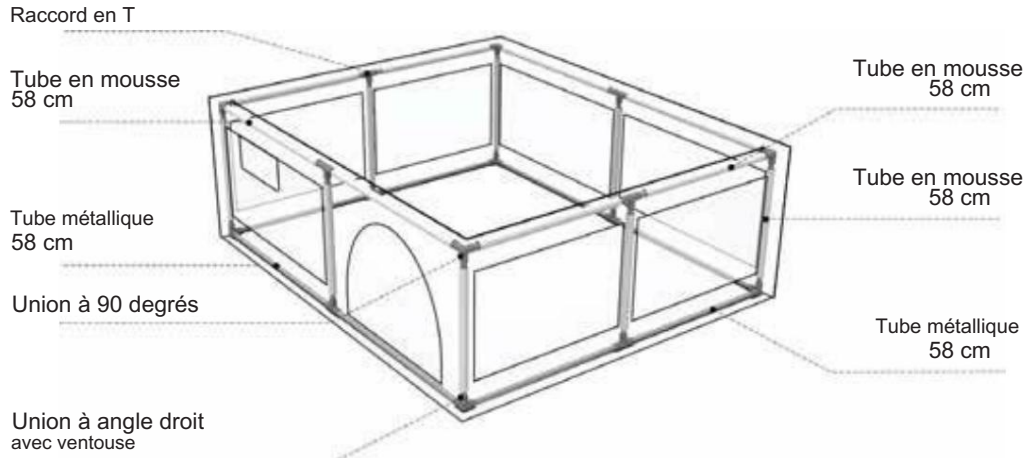

1 Disposer et classer tous les accessoires : Comme indiqué dans la figure suivante

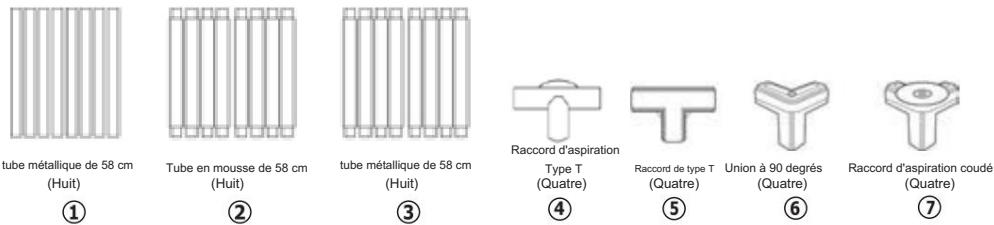

2 Étalez la toile du parc sur le sol et assemblez la base par le bas. (Utilisez les tubes métalliques pour former la base.)

Remarque : Commencez par localiser la porte. Insérez un tube métallique dans le manchon en tissu et dans le premier raccord d'aspiration en T. Dans le sens des aiguilles d'une montre, insérez le tube métallique suivant dans le manchon en tissu et raccordez-le au premier raccord d'aspiration en T et au premier raccord d'aspiration à angle droit. Répétez cette opération six fois pour créer la base du parc.

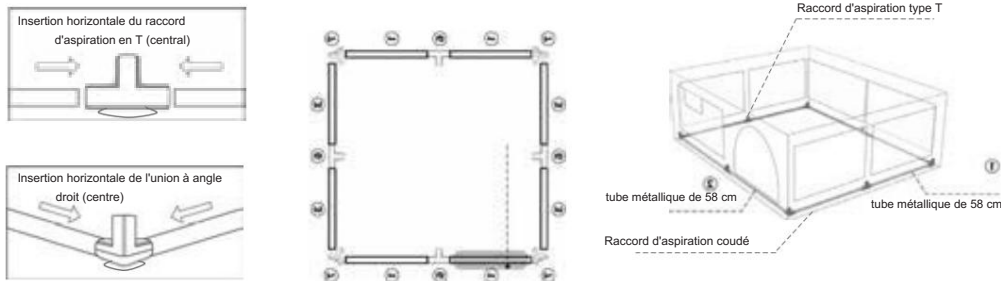

Effet de l'achèvement de l'installation du cadre inférieur

Installez les 8 tubes en mousse de 58 cm dans les manchons en tissu

3 horizontaux et connectez-les aux raccords d'aspiration de la base.

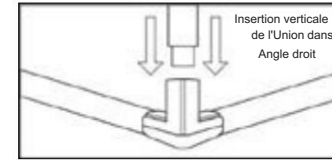
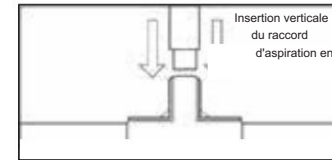

4 Répétez l'étape 2 avec des tubes en mousse pour créer le niveau supérieur du parc. Terminez de placer le tapis et les balles, remplissez le panier de rangement de jouets et commencez à vous amuser.

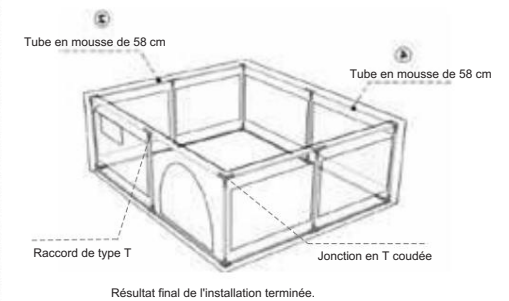
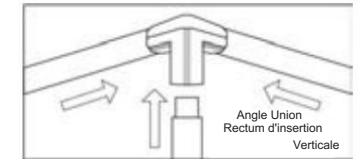
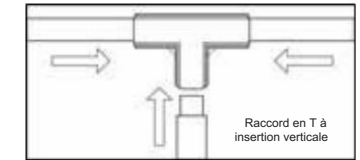

Sécurité des produits

N'utilisez jamais ce produit s'il présente des joints desserrés, des pièces cassées ou des mailles/tissus déchirés. Vérifier avant le montage et périodiquement pendant l'utilisation.

N'utilisez jamais de pièces de rechange (de remplacement).

Ne laissez pas l'enfant placer le panier à jouets sur sa tête. Cela pourrait provoquer un étouffement.

Ne vous asseyez jamais sur les côtés du parc.

Pour garder le parc propre, utilisez un chiffon humide.

Buddy Baby

Buddy Baby SL
B01707975

Adresse C/Almirante Cadarso 26
460005 Valence (Espagne)
buddybabypain@gmail.com

IT - Manuale di istruzioni

Unione a T

Tubo di schiuma
58 centimetri

Tubo metallico
58 centimetri

unione a 90 gradi

Unione ad angolo retto
con ventosa

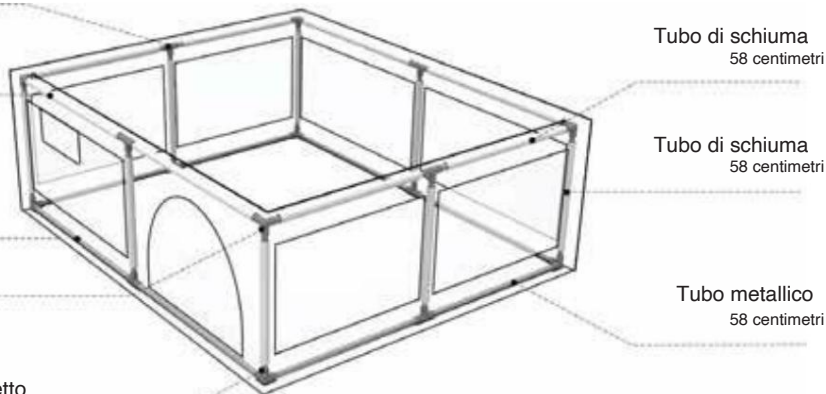

1 Disporre e classificare tutti gli accessori: come mostrato nella figura seguente



Tubo metallico da 58 cm
(Otto)

①

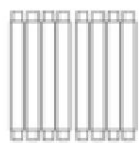

Tubo di schiuma da 58 cm
(Otto)

②

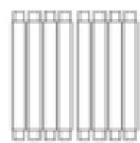

Tubo metallico da 58 cm
(Otto)

③



Raccordo di aspirazione
Tipo T
(Quattro)

④



Unione a T
(Quattro)

⑤



unione a 90 gradi
(Quattro)

⑥



Raccordo di aspirazione angolato
(Quattro)

⑦

2 Stendere il telo del recinto sul pavimento e montare la base partendo dal basso. (Utilizzare i tubi metallici per formare la base.)

Nota: per prima cosa, individua la porta. Inserisci un tubo metallico attraverso la guaina in tessuto e nel primo raccordo di aspirazione a T. Lavorando in senso orario, inserisci il successivo tubo metallico attraverso la guaina in tessuto e collegalo al primo raccordo di aspirazione a T e al primo raccordo di aspirazione ad angolo retto. Ripeti questo processo altre 6 volte per creare la base del box.

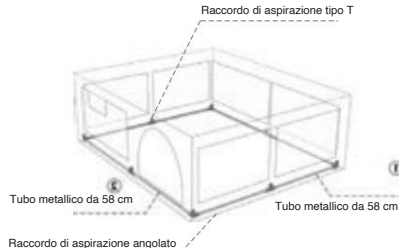
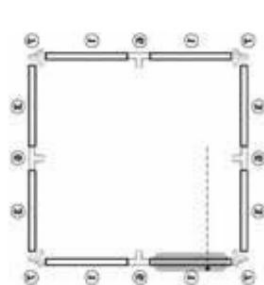

Effetto del completamento dell'installazione del telaio inferiore

3 Installare i tubi di schiuma da 8 x 58 cm nelle guaine orizzontali in tessuto e collegarli ai raccordi di aspirazione sulla base.

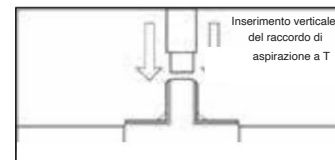

Metodo di installazione dei tubi di schiuma intermedi.

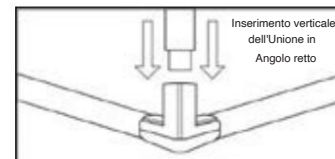

Metodo di installazione dei quattro tubi angolari in schiuma.



Risultato finale dell'installazione orizzontale.

4 Ripetere il passaggio 2 con i tubi di gommapiuma per creare il livello superiore del recinto. Completare il posizionamento del tappetino e delle palline, riempire il cestino portaoggetti con i giocattoli e dare inizio al divertimento.

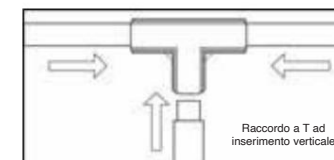

Metodo di installazione intermedio

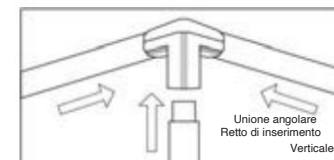

Metodo di installazione per i 4 angoli

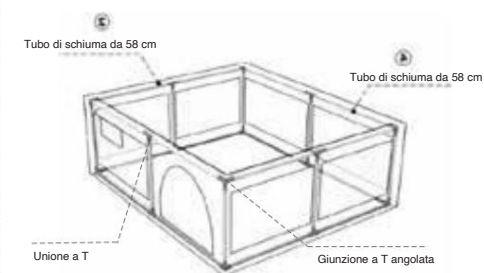

Risultato finale dell'installazione completata.

Sicurezza del prodotto

Non utilizzare mai questo prodotto se presenta giunzioni allentate, parti rotte o maglia/tessuto strappati. Controllare prima del montaggio e periodicamente durante l'uso. Non utilizzare mai pezzi di ricambio (sostitutivi). Non permettere al bambino di mettere il cestino dei giocattoli sopra la testa. Potrebbe soffocare. Non sedersi mai sui lati del recinto. Per mantenere pulito il recinto, utilizzare un panno umido.

Buddy Baby

Buddy Baby SL
B01707975
Indirizzo C/Almirante Cadarso 26
460005 Valencia (Spagna)
buddybabyspain@gmail.com